

LAMP  
LED

**Kartell**

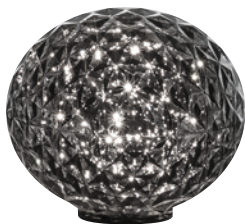

Planet  
Tokujin Yoshioka

## COMUNICAZIONI DAL PRODUTTORE ALL'ACQUIRENTE

Materiali corpo: Tecnopolimero termoplastico trasparente o colorato in massa; struttura in alluminio lucidato, verniciato o metallizzato. Versione da terra: Struttura in acciaio cromato o verniciato.

Lampada a LED integrata: 220-240V - 22W LED

Avvertenza: la presente scheda prodotto ottempera alle disposizioni della Legge del 10 aprile 1991 n° 126 "Norme per l'informazione del consumatore" e al decreto dell'8 febbraio 1997 n° 101 "Regolamento di attuazione".

Manutenzione del prodotto: staccare la lampada dall'alimentazione di rete e pulire il prodotto con un panno morbido umido imbevuto di sapone o detersivi liquidi neutri, meglio se diluiti in acqua.

**Evitare assolutamente l'uso di alcool etilico o di detersivi contenenti, anche in piccole quantità, acetone, trielina e ammoniaca (solventi in generale).**

### ATTENZIONE

Leggere attentamente le modalità di impiego del prodotto, la sicurezza dell'apparecchio è garantita solo rispettando queste ultime. Si ritiene pertanto necessario conservarle.

Non schermare il prodotto con oggetti o indumenti che ne compromettano la funzionalità. All'atto dell'installazione ed ogni volta che si interviene sulla lampada, assicurarsi che sia stata tolta la tensione di alimentazione. Se il cavo di questo apparecchio viene danneggiato deve essere sostituito esclusivamente da personale qualificato utilizzando un ricambio identico.

La sorgente luminosa di questo apparecchio non è sostituibile; quando la sorgente luminosa raggiunge il fine vita, deve essere sostituito l'intero apparecchio.

Kartell declina ogni responsabilità per danni causati a cose o a persone derivanti da un uso non corretto del prodotto. La garanzia non comprende alcun tipo di assistenza o riparazione del prodotto o a parti di esso danneggiate in seguito a un uso non corretto del prodotto stesso.

**MODELLO PROTETTO DA REGISTRAZIONE DI DESIGN COMUNITARIO**

## INFORMATIONS PROVIDED BY THE PRODUCER FOR THE PURCHASER

Body material: transparent or batch-dyed technopolymer thermoplastic; polished, lacquered or metallized aluminium structure. Floor-standing version: Structure in chrome plated or enamel painted steel.

Integrated LED lamp: 220-240V - 22W LED

Note: this technical specifications form of the product is in accordance with the Law n. 126 of the 10<sup>th</sup> April 1991 "Norms regarding consumer information" and with the decree n. 101 of the 8<sup>th</sup> February 1997 "Implementation regulation".

Maintenance instructions: disconnect the lamp from the power supply and clean the product with a damp cloth and soap or neutral liquid detergents diluted with water. **Do not use ethyl alcohol or detergents that contain even small amounts of acetone, trichloroethylene or ammonia (or solvents in general).**

### WARNING

Carefully read instructions for product use, equipment safety is only guaranteed when observed. Therefore they must be kept.

Do not shield the product with objects or clothing that jeopardize operations. Disconnect the power supply upon installation and whenever touching the light bulb. If the equipment power cord is damaged it must only be replaced by qualified personnel using an identical spare part.

The light source of this fixture cannot be replaced so at the end of its life, the entire lighting fixture has to be substituted.

Kartell will accept no liability for any damages caused to property or persons subsequent to incorrect handling of the product. If the assistance of the manufacturer is required to rectify faults arising from incorrect installation or use, this assistance is not covered by the guarantee.

**OBJECT IS PROTECTED BY COMMUNITY DESIGN REGISTRATION**

### **MITTEILUNG DES HERSTELLERS FÜR DEN KÄUFER**

Materialien Leuchtenkörper: Transparentes oder durchgefärbtes thermoplastisches Technopolymer, Gestell aus poliertem Aluminium, lackiert oder metallisiert. Stehleuchte: Gestell aus verchromtem oder lackiertem Stahl. Integrierte LED Lampe: 220-240V - 22W LED

Hinweis: Das vorliegende Produktdatenblatt entspricht den Festlegungen des Gesetzes Nr. 126 vom 10. April 1991 "Bestimmungen zur Verbraucherinformation" und dem Gesetzeserlass Nr. 101 vom 8. Februar 1997 "Durchführungsregelung".

Pflegehinweise: Den Stecker der Leuchte aus der Steckdose ziehen und diese mit einem weichen feuchten Tuch mit Seife oder Neutralreiniger, am besten mit Wasser verdünnt, reinigen. **Auf jeden Fall Ethylalkohol und Reinigungsmittel, die auch in kleinen Mengen Aceton, Trichloräthylen und Ammoniak (sowie Lösungsmittel allgemein) enthalten, vermeiden, weil sie die Oberfläche angreifen können.**

### **WARNUNG**

Lesen Sie die Gebrauchshinweise sorgfältig, die Sicherheit des Geräts ist nur garantiert, wenn diese beachtet werden. Daher müssen die Gebrauchshinweise aufbewahrt werden.

Bedecken Sie die Leuchte nicht mit Gegenständen oder Kleidungsstücken, da diese die Funktionsweise beeinträchtigen können. Bei der Installierung und bei jedem Eingriff auf die Glühlampe muss immer sichergestellt werden, dass diese nicht unter Spannung steht. Falls das Kabel der Leuchte beschädigt wird, dann darf dieses nur von qualifiziertem Fachpersonal und durch ein identisches Ersatzteil ersetzt werden. Die Lichtquelle dieses Gerätes ist nicht austauschbar; wenn die Lichtquelle das Ende seiner Lebensdauer erreicht hat, muss das gesamte Gerät ersetzt werden.

Kartell lehnt jegliche Haftung für Sach- oder Personenschäden ab, die durch einen unsachgemäßen Gebrauch des Produktes verursacht werden. Die Garantie umfasst keinerlei Wartung oder Reparatur des Produktes oder seiner Teile, die in Folge eines unsachgemäßen Gebrauchs des Produktes beschädigt wurden.

**ALS GEMEINSCHAFTSGESCHMACKSMUSTER GESCHÜTZTES**

### **COMMUNICATIONS DU PRODUCTEUR AU CONSOMMATEUR**

Matériaux du corps : technopolymère thermoplastique transparent ou teinté dans la masse. Structure en aluminium poli, laqué ou métallisé. Version de sol : structure en acier chromé ou laqué.

Lampes à LED intégrées : 220-240 V - 22W LED

Avertissement: la présente fiche produit est conforme aux dispositions de la Loi du 10 avril 1991 n° 126 "Norme pour l'information du consommateur" et du décret du 8 février 1997 n° 101 "Règlement de mise en application".

Entretien du produit : débrancher la lampe du secteur et nettoyer le produit à l'aide d'un chiffon doux humide imbibé de savon ou de détergents liquides neutres, mieux encore si dilués dans de l'eau.

**Eviter absolument l'usage d'alcool éthylique ou de détergents contenant même en petite quantité acétone, trichloréthylène et ammoniac (dissolvants en général).**

## ATTENTION

Lire attentivement les consignes d' utilisation du produit, la sécurité de l'appareil n'est garantie que si celles - ci sont respectées. Il est donc nécessaire de les conserver.

Ne pas couvrir le produit avec des objets ou des vêtements qui en compromettraient le fonctionnement. Lors de l'installation et chaque fois que l'on interviendra sur la lampe, bien s'assurer qu'elle ne soit pas sous tension. En cas de détérioration du câble de cet appareil, celui - ci ne pourra être remplacé que par du personnel qualifié qui devra utiliser une pièce de rechange identique.

La source de lumière de ce produit ne peut pas être remplacée : l'appareil doit entièrement être changé quand elle arrive en fin de vie.

Kartell décline toute responsabilité pour les dommages causés à des choses ou à des personnes suite à une utilisation non conforme du produit. La garantie ne comprend pas toute forme d'assistance ou de réparation du produit ou de ses éléments endommagés suite à une utilisation non conforme du produit lui-même.

**MODÈLE PROTÉGÉ PAR UN DESIGN COMMUNAUTAIRE DÉPOSÉ**

## COMUNICACIONES DEL PRODUCTOR AL COMPRADOR

Materiales del cuerpo: tecnopolímero termoplástico transparente o teñido en pasta; estructura de aluminio brillante, barnizado o metalizado. Versión de pie: estructura de acero cromado o barnizado.

Lámpara LED integrada: 220-240 V – 22W LED

Advertencia: la presente ficha de producto cumple las disposiciones establecidas por la Ley N.º 126 del 10 de abril de 1991, "Normas para la información del consumidor", y por el decreto N.º 101 del 8 de febrero de 1997, "Reglamento de ejecución".

Mantenimiento del producto: desconecte la lámpara de la alimentación de red y limpie el producto con un paño suave humedecido en jabón o detergente líquido neutro, mejor si se diluye en agua. Hay que evitar el uso de acetona, tricloroetileno y amoníaco o detergentes que contengan cualquier cantidad, por pequeña que sea, de estas sustancias, que atacan los plásticos. **Hay que evitar el uso de alcohol etílico o detergentes que contengan cualquier cantidad, por pequeña que sea, de acetona, tricloroetileno y amoníaco, disolventes en general.**

## ATENCIÓN

Lea las instrucciones de uso con atención. La seguridad del producto sólo se garantiza si se respetan dichas instrucciones. Es por tanto necesaria conservarlas.

No cubra el producto con objetos o ropa que puedan comprometer su funcionalidad. En el momento de la instalación y siempre que realice alguna operación en la lámpara, asegúrese de desconectarla de la alimentación. Si el cable del producto se daña, se debe sustituir únicamente por un recambio idéntico, tarea que debe llevar a cabo solo personal experimentado.

La fuente luminosa de este aparato no es sustituible; cuando la fuente luminosa llega al final de su vida útil, debe sustituirse el aparato en su totalidad.

Kartell declina toda responsabilidad por daños a personas o cosas derivados del uso incorrecto del producto. La garantía no comprende ningún tipo de asistencia o reparación del producto, ni de partes del mismo, en caso de daños causados por el uso incorrecto.

**MODELO PROTEGIDO POR EL REGISTRO DE DISEÑO COMUNITARIO**

## COMUNICAÇÕES DO PRODUTOR AO COMPRADOR

Materiais do corpo: Tecnopolímero termoplástico transparente ou colorido na massa; estrutura em alumínio polido, pintado ou metalizado. Versão de pie: estrutura de aço cromado ou barnizado. Lâmpada LED integrada: 220-240V - 22W LED

Advertência: a presente ficha de produto respeita as disposições da Lei nº 126, de 10 de Abril de 1991 "Normas para a informação do consumidor" e o decreto nº 101, de 8 de Fevereiro de 1997 "Regulamento de actuação". Instruções de manutenção: desligue o candeeiro da corrente e limpe o produto com um pano húmido embebido em sabão ou detergente líquido neutro, de preferência diluído em água. **Não use álcool etílico ou detergentes que contêm uma pequena quantidade de tricloroetileno, acetona ou amônia, solventes em geral.**

### AVISO

Leia as instruções de utilização cuidadosamente uma vez que a segurança do aparelho só está garantida se forem respeitadas. Portanto, estas devem ser conservadas para futuras consultas.

Não cubra o aparelho com objectos ou tecidos que possam comprometer o seu funcionamento. Durante a instalação e sempre que efectuar intervenções no candeeiro, desligue-o da corrente. Se o cabo de alimentação estiver danificado, só deve ser substituído por profissionais qualificados utilizando uma peça de substituição original.

A fonte luminosa deste aparelho não é substituível; quando o tempo de vida da fonte luminosa chegar ao fim, deverá ser substituído todo o aparelho

A Kartell declina qualquer responsabilidade por prejuízos causados a coisas ou a pessoas decorrentes de um uso não correcto do produto. A garantia não inclui nenhum tipo de assistência ou reparação do produto ou de peças do mesmo que tenham sido danificadas na sequência de um uso não correcto do próprio produto.

### MODELLO PROTEGIDO POR REGISTO DE DESIGN COMUNITARIO

#### メーカーからご購入者へのお知らせ

本体の材質: 熱可塑性エンジニアリング樹脂。

フレーム: アルミニウム製、光沢仕上げまたは塗装仕上げまたはメタリック仕上げ。フロアスタンドバージョン: フレームの材質はスチール製クローム仕上げまたは塗装仕上げ  
LED内蔵ランプ: 220~240V - 22W LED

ご注意: 本製品仕様書は、1991年4月10日法律第126号「消費者情報規範」および1997年2月8日法令第101号「実施規定」に従っています。

お手入れの方法: 薄めの石鹸水または中性液体洗剤水を含ませた布で拭いてください。エチルアルコールや、たとえ少量であれアセトン、トリクロロエチレン、アンモニア (溶剤一般) を含む洗剤は絶対に使用しないでください。

#### 注意

使用方法に関する説明書をよくお読みください。この器具の安全性の保証は、製品の使用方法が正しく守られた場合のみに有効です。そのため、使用説明書を保管しておいてください。

照明器具としての機能に支障を来す恐れがありますので、本製品に衣類その他の物を被せないでください。組み立てその他の作業を行うとき前に、必ず電源からプラグを抜いたことを確認してください。

また、指定のワット数より強い電球は絶対に使用しないでください。

コードが破損した場合は、同一のパーツを使い、有資格者のみが交換作業を行ってください。

このランプは、光源のみを交換することはできません。光源の寿命が来たら、ランプ全体を交換することになります。

本製品の不適切な使用による物や人への損害について、Kartell社は一切の責任を負いません。

本製品の不適切な使用による全体または部分的損害は、一切保証の対象とはなりません。

本モデルは欧州共同体意匠登録により保護されています。

## 制造商致购买者声明

灯体材料：透明或整体上色的热塑聚合物；结构为抛光铝、涂漆或镀金属。落地款：镀铬或喷漆钢结构

集成式LED灯：220-240V - 22W LED

说明 此产品保修卡遵守1991年4月10日第126号“消费者信息法”和1997年2月8日第101号“贯彻条例”。

维护说明 拔开电灯的电源，用浸透皂液或中性清洗剂 稀释 的湿布清洁本产品

**避免使用乙醇或含有小剂量丙酮，三氯乙烯和氨（溶解）的清洗剂。**

### 注意事项：

请仔细阅读产品的使用方法，只有遵循这些方法才能确保设备的安全。

因此必须妥善保存它们。

切勿用物品或衣物遮挡产品，以免影响其功能。

在安装时或每当对灯具进行处理时，确保已拔出电源插头。

如果该设备的电缆已损坏，必须由具备资格的人员用相同的备件进行更换。

该设备的光源不可更换；当光源达到使用寿命时，必须更换整个设备。

Kartell公司对由于不当使用本产品而造成的财物损坏或人身伤害概不负责。

保修范围不涵盖由于不当使用而损坏对本产品或其部件进行的任何援助或维修。

**产品受欧盟设计注册保护。**

## 소비자 정보

본체 소재: 투명하거나 통째로 착색한 테크노폴리머 열가소성수지, 도료를 칠하고 금속화한 광택 알루미늄 구조체. 지면 장착 버전: 크롬 도금 또는 광택 처리된 스틸 프레임.

통합형 LED 램프: 220-240V - 22W LED

경고: 이 제품 카드는 1991년 4월 10일자 법률 조항 번호 126, “소비자 정보와 관련한 기준” 및 1997년 2월 8일자 법령 번호 101, “이행 규정”을 준수합니다.

제품 관리: 램프를 전원에서 빼어 주시고 물에 희석한 세제나 중성 세제에 적신 부드러운 헝겊으로 닦아 주십시오. **아세톤, 삼염화에틸렌 또는 암모니아(및 일반 솔벤트)를 소량이라도 함유하고 있는 에틸 알코올 또는 세제를 사용하지 마십시오.**

### 주의

제품 사용 설명서를 주의깊게 읽어 주십시오. 옹품의 안전은 이를 준수할 때에만 보장됩니다.

사용 설명서를 보관해 두십시오.

작동을 방해할 수 있는 물건이나 옷감등으로 제품을 가리지 마십시오. 설치 작업시나 램프에 손을 대게 될 때에는 언제나 전원이 차단되었음을 확인해 주십시오. 본 옹품의 전선이 파손되었을 경우, 반드시 유자격 기술자에 의해 동일한 다른 전선으로 교환되어야 합니다.

이 장치의 광원은 교체할 수 없습니다. 광원의 수명이 끝나면, 장치 전체를 교체해야 합니다.

Kartell은 제품의 부적절한 사용으로 인해 야기된 물건 또는 신체 손상에 대한 책임을 지지 않습니다. 부적절한 사용으로 인해 제품 또는 부품이 손상될 경우 보증되지 않습니다.

**공공 디자인 등록에 의해 보호된 견본**

## ИНФОРМАЦИЯ ДЛЯ ПОКУПАТЕЛЯ

Материал корпуса: прозрачный или цельноокрашенный термопластиковый технополимер; каркас из глянцевого окрашенного или металлизированного алюминия. Напольная модель. Структура из

хромированной или окрашенной стали.

Вграден LED крушка: лампочка 220-240 В – 22 Вт LED Примечание: форма спецификации на изделие соответствует Закону № 126 от 10 апреля 1991 г. "Информация, предоставляемая потребителю" и Декрета № 101 от 8 февраля 1997 г. "Регулирование исполнения".

Инструкции по обслуживанию: отсоедините лампу от источника электроэнергии, протрите изделие влажной тканью или нейтральным жидким моющим средством, растворенным в воде. **Не следует использовать этиловый спирт или моющие средства, содержащие даже небольшое количество ацетона, три-хлорэтилена, аммиака (обычные моющие средства).**

### **ОСТОРОЖНО**

Внимательно прочитайте инструкции по эксплуатации изделия, безопасность гарантируется только в случае их соблюдения. Следовательно, инструкция необходимо сохранить.

Не накрывайте изделие тканью или какими-нибудь предметами, представляющими опасность при эксплуатации. Передустановкой, а также просто перед любой операцией с электрической лампочкой, изделие следует отсоединить от источника питания. Замена поврежденного шнура изделия может быть выполнена только квалифицированным специалистом и с использованием только идентичных запасных частей. Источник света этого прибора не подлежит замене; по истечении срока его эксплуатации необходимо заменить весь прибор.

Kartell снимает с себя любую ответственность за повреждения, причиненные предмету или человеку, вследствие неправильной эксплуатации изделия. Гарантия не распространяется на ремонт изделия или его компонентов, а также на помощь со стороны изготовителя, если необходимость в оных возникла вследствие неправильной эксплуатации изделия.

### **МОДЕЛЬ ЗАЩИЩЕНА РЕГИСТРАЦИЕЙ ОБЩЕСТВА ДИЗАЙНЕРОВ**

#### **معلومات مقدمة من الشركة المصنعة إلى المشتري**

المواد الخام للهيكل: بلاستيك هندسي حراري شفاف أو ملون؛ هيكل من الألومنيوم المسقول أو المطلي أو المعدني. الطراز الذي ثبت على الأرض: إطار مصنوع من الصلب مطلي بالكروم أو الورنيش.

لمدة LED، بدءاً من: 220 - 240 فولت - 22 وات LED

تحتوي: بطلاقة المنتج المذكورة تتوافق مع أحكام القانون رقم 126 المؤرخ 10 أبريل / نيسان 1991 "قواعد لتقديم معلومات للمستهلك" وللمرسوم رقم 101 المؤرخ 8 فبراير / شباط 1997 "قواعد التشغيل".

صيانة المنتج: أفضل اللبية عن مصدر تغذية الشبكة الكهربائية، وقم بتنظيف المنتج باستخدام قطعة قماش ناعمة ورطبة مبللة بالصابون أو بمطفئات سائلة محايدة، والتي من الأفضل أن يتم تخفيفها بالماء.

تجنب تماماً استخدام الكحول الإيثيلي أو المنظفات التي تحتوي عليه، حتى ولو كان ذلك بكميات قليلة، والأسيتون وثلاثي الكلور والأمونيا (المنظفات بشكل عام).

تنبيه

اقرأ بعناية طرق استخدام المنتج، وضمن سلامة المنتج فقط عند مراعاتك هذه الطرق، لذلك من الضروري الاحتفاظ بها.

لا تقوم بتغطية المنتج بأشياء أو ملابس تضر بتشغيله. عند القيام بعملية التركيب وكلما تقوم بتوصيلات تخص اللبية، تأكد من فصلها عن استخدام فقط نوع اللبية المشار إليه، ولا تتجاوز أبداً أقصى قدرة مُحددة. في حالة تلف كابل هذا الجهاز، يجب أن يتم استبدال فقط من قبل شخص مؤهل باستخدام قطعة غيار مطابقة.

مصدر الضوء الخاص بهذا الجهاز غير قابلة للاستبدال، وعندما يصل مصدر الضوء إلى نهاية حياته، لا بد من استبدال الوحدة كاملة.

لا تتحمل شركة "Kartell" أية مسؤولية عن الأضرار التي تصيب الممتلكات أو الأشخاص وتكون ناجمة عن الاستخدام غير الصحيح للمنتج. الضمان لا يشمل أي نوع من أنواع الدعم أو تصليح المنتج أو أجزاء منه تالفة نتيجة للاستخدام غير الصحيح للمنتج نفسه.

منتج مد من بواسطة تسجيل التصميم في دول الاتحاد الأوروبي الاقتصادي.

**IT** 1) basetta, 2) rosone, 3) fune metallica, 4) diffusore, 5) bloccacavo interno, 6) morsetto, 7) morsetto regola fune.

**EN** (1) base, (2) rosette, (3) metallic cord, (4) diffuser, (5) cord adjustment clip, (6) connector, (7) housing and wire adjustment piston.

**DE** 1) Unterteil, 2) Rosette, 3) Metallseil, 4) Schirm, 5) interne Kabelklemme, 6) Klemme, 7) Gehäuse und Schieber zur Regelung des Seils.

**FR** 1) base, 2) rosace, 3) fil métallique, 4) diffuseur, 5) fixe-câble interne, 6) borne, 7) logement et piston de réglage câble.

**ES** 1) Base, 2) Rosetón, 3) Cable metálico, 4) Difusor, 5) Sujectacables interno, 6) borne, 7) alojamiento y pistón regulador cable.

**PO** 1) base, 2) rosácea, 3) cabo metálico, 4) difusor, 5) bloqueio do cabo interno, 6) borne, 7) compartimento e pistão de regulação do fio.

**JP** (1) uv、(2) フランジ、(3) ワイヤー、(4) ランプシェード、(5) 内側ケーブルロック、(6) コネクター、(7) ワイヤー調節ピストンとケーシング

**CN** ( 1 ) 基座 , ( 2 ) 灯环 , ( 3 ) 金属线 , ( 4 ) 灯罩 ,  
( 5 ) 电线调整夹 , ( 6 ) 连接器 , ( 7 ) 线缆调节器、夹具

**KO** 1) 베이스, 2) 로제트, 3) 금속 선, 4) 전등 갓, 5) 내부 케이블 고정 장치, 6) 단자, 7) 하우징 및 와이어 조정 피스톤 .

**RU** 1) колпачок, 2) подрозетник, 3) металлический трос, 4) диффузор, 5) кабельный зажим внутренний, 6) клемма, 7) гнездо и курок, регулирующий длину троса.

**AR** (1) قاعدة، (2) نجيمة السقف، (3) حبل معدني، (4) ناشرة الضوء، (5) مثبت الكبل الداخلي، (6) طرفية، (7) مشبك ضبط



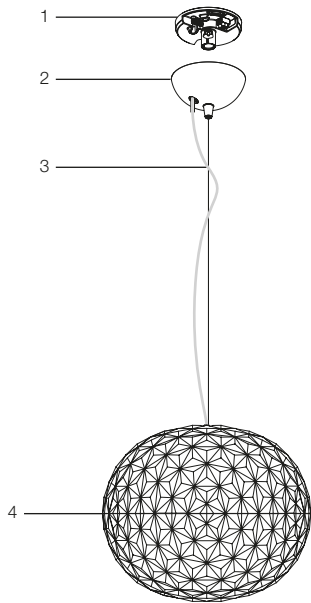
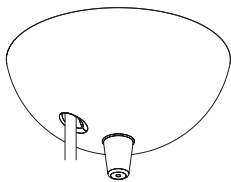
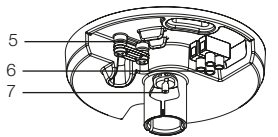

### **IT ISTRUZIONI PER IL MONTAGGIO**

Appoggiare la basetta (1) sul soffitto nella posizione desiderata e fare due segni utilizzandola come dima. Rimuoverla successivamente e praticare due fori con una punta da trapano Ø6 mm.

### **EN ASSEMBLY INSTRUCTIONS**

Place the base (1) on the ceiling in the desired position and make a mark on each side to indicate the diameter. Then remove it and make two holes with a Ø6 mm drill bit.

### **DE MONTAGEANLEITUNG**

Halten Sie den Fuß (1) in der gewünschten Position als Schablone an die Decke und fertigen Sie zwei Markierungen an. Entfernen Sie ihn danach und führen Sie zwei Bohrungen mit einem Bohrer von Ø6 mm aus.

### **FR INSTRUCTIONS POUR LE MONTAGE**

Posez la base (1) au plafond dans la position souhaitée et faites deux marques en l'utilisant comme un gabarit. Enlevez-la puis percez deux trous avec une mèche de Ø6 mm.

### **ES INSTRUCCIONES DE MONTAJE**

Apoye el zócalo (1) en el techo en la posición que desee y realice dos marcas para utilizarlas como galga. A continuación, retírelo y practique dos orificios con una broca de taladro de Ø8 mm.

### **PO INSTRUÇÕES PARA MONTAGEM**

Colocar a base (1) no tecto, na posição desejada e fazer dois sinais, utilizando-a como um gabarito. Posteriormente removê-la e praticar dois furos com uma ponta de berbequim de Ø6 mm.

### **JP 組み立て方**

天井の取り付け位置に基板(1)を当て、定規のようにして穴をあける位置(2箇所)に印をつけます。ベースを外して、軸径6mmのドリルビットで2つ穴をあけます。

### **CN 组装方法**

将底座(1)放置在天花板上所需的位置,并在每一侧进行标记,以显示直径。然后将底座拿开,用钻头钻两个6mm直径的孔。

### **KO 조립 지침**

받침대(1)를 천장의 원하는 위치에 놓고 양쪽에 표시를 해서 직경을 표시한 다음 제거해 6mm 드릴 비트로 두 개의 구멍을 뚫으십시오.

## RU ИНСТРУКЦИИ ПО МОНТАЖУ

Приставьте колпачок люстры (1) к потолку в желаемом месте подвески и сделайте две отметки, используя колпачок в качестве шаблона. Уберите колпачок и с помощью дрели со сверлом  $\varnothing 6$  мм просверлите два отверстия.

## AR تعليمات التركيب

ضع القاعدة (1) على السقف في الوضع المرغوب فيه، وقم بتحديد علامتين باستخدامها كنموذج. ثم قم بإزالتها، وعمل ثقيبين باستخدام رأس مثقاب قطر 6 ملم.

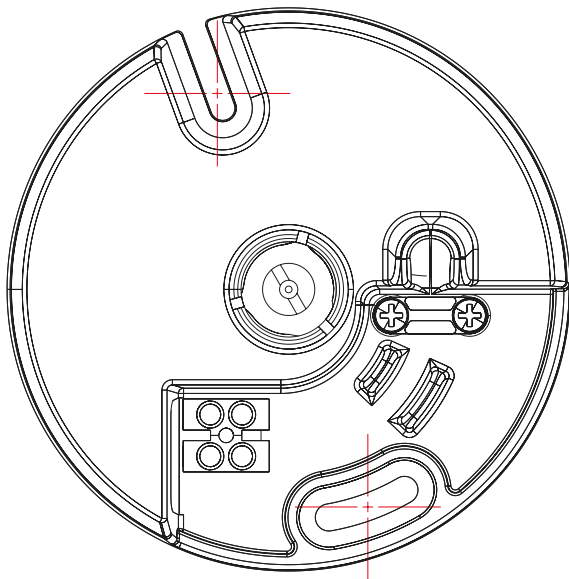

**IT** Inserire nel morsetto (6) i cavi di alimentazione provenienti dal soffitto, facendoli passare attraverso l'apposita fessura. Fissare successivamente la basetta al soffitto con i tasselli Fischer® forniti con la confezione.

**EN** Feed the power cables from the ceiling into the clamp (6), guiding them through the slot. Then attach the base to the ceiling using the Fischer® grips supplied with the kit.

**DE** Führen Sie die von der Decke kommenden Stromversorgungskabel in die Klemmleiste (6) ein, indem Sie sie durch den dazu bestimmten Schlitz führen. Befestigen Sie dann das Unterteil mit den der Packung beiliegenden Fischer®-Dübeln an der Decke.

**FR** Insérer les câbles d'alimentation du plafond dans le domino (6) en les faisant passer dans les orifices correspondants. Puis fixer la base au plafond à l'aide des chevilles Fischer® fournies avec la lampe.

**ES** Introduzca los cables de alimentación provenientes del techo en la abrazadera (6), haciéndolos pasar a través de la ranura correspondiente. Fije la base al techo usando los tacos Fischer® suministrados.

**PO** Introduzir no borne (6) os cabos de alimentação provenientes do tecto, fazendo-os passar através da ranhura específica. Posteriormente fixar a base ao tecto com os parafusos Fischer® fornecidos juntamente com a embalagem.

**JP** 天井側から出ている電源ケーブルの端子台(6)を、所定の隙間に通して差し込みます。さらに、同梱のアンカーボルトを使って基板を天井に固定します。

**CN** 将电缆从天花板插入夹头 (6) , 通过线槽拉出。然后使用随套件一起提供的Fischer®夹将底座固定到天花板上。

**KO** 전원 케이블을 천장에서 클램프(6)를 통과시킨 다음 슬롯을 통과시키십시오. 받침대를 키트에 부속된 Fischer® 그리프를 사용해 천장에 부착하십시오.

**RU** Вставьте силовые провода, находящиеся на потолке, в клеммы (6), пропустив их через соответствующие пазы. Затем закрепите на потолке колпачок люстры с помощью распорных дюбелей Fischer®, поставляемых в комплекте с изделием.

**AR** أدخل في المشبك ( 6 ) كابلات التغذية الكهربائية القادمة من السقف مع تمريرها من خلال الثقب المناسب. ثم قم بتثبيت القاعدة بالسقف باستخدام شرائح التثبيت فيشر "Fischer®" التي يتم توريدها مع العبوة.

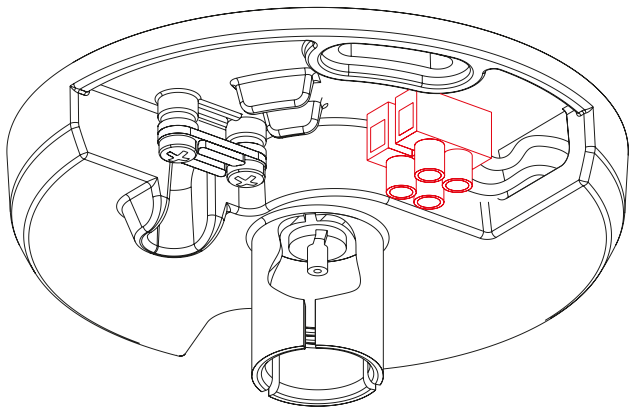

**IT** Prestare attenzione a non fare fuoriuscire i cavi oltre misura come indicato in figura.

**EN** Make sure that the wires do not spill out excessively as shown in the diagram.

**DE** Achten Sie darauf, dass die Kabel nicht weiter hervorstehen, als in der Abbildung gezeigt.

**FR** Faire attention à ne pas laisser sortir les câbles outre mesure comme indiqué dans le dessin.

**ES** Verifique que los cables no sobresalgan excesivamente, tal como se muestra en la figura.

**PO** Prestar atenção para não deixar sair os cabos para além da medida, consoante indicado na figura.

**JP** 図を参照し、ワイヤーが出過ぎないように注意してください。

**CN** 确保线缆不会露出 ( 如图所示 ) 。

**KO** 전선이 그림과 같이 지나치게 빠져나오지 않도록 하십시오.

**RU** Не следует вытягивать провода на длину, превышающую показанную на рисунке.

**AR** انتبه حتى لا تُخرج الكابلات أكثر من المقاس على النحو المُبين في الشكل.

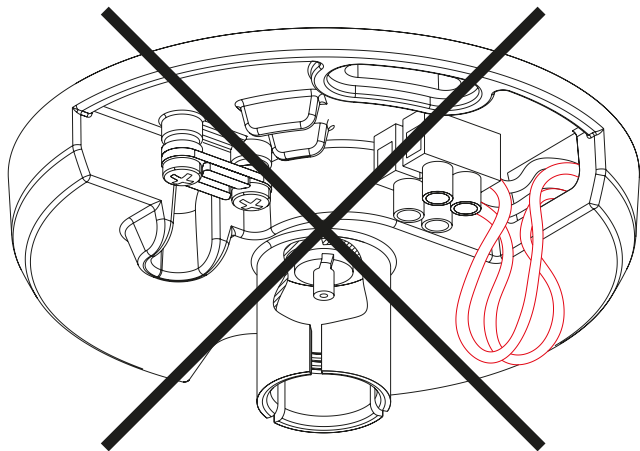

**IT** Svolgere i cavi e inserirli nel rosone (2). Inserire la fune metallica (3) nell'apposito alloggiamento e spingerla verso l'alto stabilendo così l'altezza desiderata. La fune si avvolgerà su se stessa all'interno della basetta (1).

**EN** Unwind wires and feed them into the ceiling rose (2). Feed the metal wire (3) into the special slot and push it upwards to obtain the desired height. The wire will coil up inside the base (1).

**DE** Wickeln Sie die Kabel ab und führen Sie sie in die Rosette (2) ein. Führen Sie das Metallseil (3) in das dazu vorgesehene Gehäuse und drücken Sie es nach oben, um so die gewünschte Höhe einzustellen. Das Seil wickelt sich um sich selbst innerhalb des Unterteils (1) auf.

**FR** Dérouler les câbles et les insérer dans la rosace (2). Insérer le fil métallique (3) dans l'emplacement correspondant et la pousser vers le haut pour régler la hauteur désirée. Le fil s'enroulera sur lui-même à l'intérieur de la base (1).

**ES** Desenrolle los cables e introdúzcalos en el rosetón (2). Introduzca el cable metálico (3) en el alojamiento correspondiente y empujelo hacia arriba, hasta alcanzar la altura deseada. El cable se enrollará dentro de la base (1).

**PO** Desenrolar os cabos introduzí-los no rosácea (2). Introduzir o cabo metálico (3) no alojamento específico e empurá-lo para cima, estabelecendo assim a altura desejada. O cabo enrolar-se-á sobre si próprio no interior da base (1).

**JP** ワイヤーをほどき、フランジ(2)に通します。ワイヤー(3)を所定の穴に通し、上へ引き上げて、ランプの高さを決めます。ワイヤーは、基板(1)の内部で巻き取ります。

**CN** 松开线缆，并插入天花板灯线盒（2）。将金属线（3）插入特殊的线槽并向上推，直到所需的高度。

**KO** 와이어 를 풀어 천장 로즈(2)에 연결하십시오. 금속 와이어 (3)를 특수 슬롯 에 연결한 다음 원하는 높이로 밀어올리십시오

**RU** Размотайте кабели, пропустив их через подрозетник (2). Вставьте металлический трос (3) в соответствующее гнездо, толкая его вверх и устанавливая, таким образом, желаемую длину. При этом трос закрутится внутри колпачка люстры (1).

**AR** أبسط الأسلاك وأدخلها في نجمية السقف(2). أدخل الحبل المعدني (3) في الموضع المخصص له ثم ادفعه إلى الأعلى لتتمكن من تحديد الطول المختار. سينتف الحبل المعدني على نفسه داخل القاعدة (1).



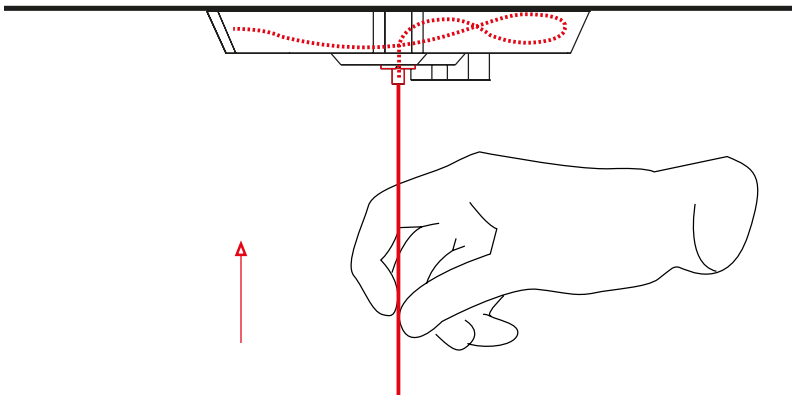

**IT** Se si teme di aver spinto la fune metallica troppo in alto è possibile recuperarla rilasciando il fermo, premendo con un dito il pistoncino evidenziato in rosso nella figura. Accostare il rosone (2) alla basetta (1) e premere leggermente fino allo scatto di fissaggio.

**EN** If the metallic wire has been pushed up too far it can be recovered by releasing the stop exerting a pressure with a finger on the small piston shown in red in the picture. Fit the ceiling rose (2) to the base (1) and press lightly until it locks into place.

**DE** Vermuten Sie, das Metallseil zu weit nach oben geschoben zu haben, kann dies durch Lösen des Feststellers ausgeglichen werden, indem Sie mit einem Finger auf den in der Abbildung rot gekennzeichneten Stift drücken. Legen Sie die Deckenrose (2) an die Basis (1) an, und drücken Sie vorsichtig, bis Sie ein deutliches Einrasten hören.

**FR** Si vous pensez avoir poussé le fil métallique trop en hauteur, vous pouvez le récupérer en relâchant le fermoir en pressant avec un doigt le petit piston indiqué en rouge sur le dessin. Approcher la rosace (2) de la base (1) et appuyer légèrement jusqu'au dé clic de fixation.

**ES** Si se hubiera empujado el cable metálico demasiado arriba, es posible recuperarlo soltando el cierre; para ello, pulse con un dedo el pistón que aparece marcado en rojo en el dibujo. Acercar el florón (2) a la base (1) y presionar ligeramente hasta escuchar el clic de fijación.

**PO** Se se temer ter empurrado o cabo metálico demasiado para cima é possível recuperá-lo abandonando o bloqueio, carregando com um dedo no pistão evidenciado em vermelho na figura, e, por fim. Encostar a rosácea (2) à base (1) e premir ligeiramente até ao gancho de fixação.

**JP** ワイヤーを高く上げ過ぎたときは、ミニピストン (図中に赤く示したものを)を押してストッパーを解除し。フランジ (2) をブラケット (1) へ近づけ、カチッという音がしてゆるまで軽く押します。

**CN** 如果金属线 推得过高，可以使用小活塞 (图中红色部分) 上的寻线器施加压力，松开固定销，从而将金属线恢复到原位。将圆花饰 (2) 贴上基座 (1)，轻轻按下直到卡紧固定。

**KO** 금속 와이어 를 너무 높이 밀어올린 경우 그림에 적색으로 표시된 작은 피스톤 을 손가락으로 눌러 고정장치를 해제해 원상 복귀시킬 수 있습니다. 캐노피를 (2)조립구에 맞추고 들어가 고정될 때까지 (1) 살짝 눌러주십시오.

**RU** Если свисающий конец металлического троса слишком короток, можно удлинить его, нажимая на курок, показанный на рисунке красным цветом. Поднесите подрозетник (2) к колпачку (1) и слегка надавите до тех пор, пока не услышите фиксирующий щелчок.

**AR** إذا كنت قلقًا من احتمالية قيامك بدفع السلك المعدني بشكل زائد إلى أعلى، فمن الممكن إعادته بتحرير وحدة الإيقاف بالضغط بإصبعك على المكبس الموضح باللون الأحمر في الشكل. قم بتقريب الجزء الوردي الشكل (2) إلى العارضة (1) وقم بالضغط قليلًا حتى إتمام التشويق.

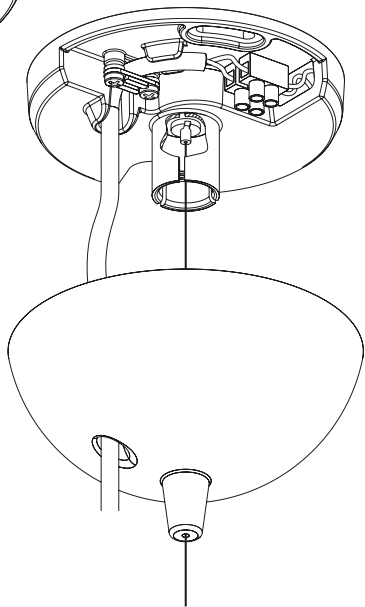
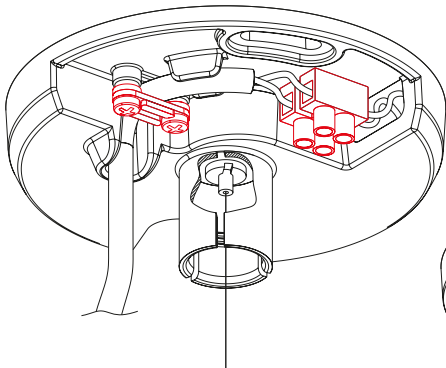

- IT** Disimballare il prodotto, inserire la spina nella presa di corrente e agire sull'interruttore on/off
- EN** Unpack the product, insert the plug in the socket and operate the on/off switch
- DE** Den Artikel unpacken, den Stecker in die Steckdose stecken und den Ein-/Ausschalter betätigen.
- FR** Déballer le produit, insérer la fiche dans la prise de courant puis allumer ou éteindre à l'aide de l'interrupteur marche/arrêt.
- ES** Desembale el producto, conecte el enchufe en la toma de alimentación y accione el interruptor de encendido/apagado.
- PO** Desembalar o produto, ligar a ficha à corrente elétrica e pressionar o interruptor on/off.
- JP** 製品を開梱し、プラグをコンセントに挿し込み、ON/OFFスイッチを入れます。
- CN** 拆开产品的包装，将插头插到电源插座上，调节开关。
- KO** 제품 포장을 풀고, 벽 콘센트에 플러그를 꽂고 on/off 스위치를 작동합니다
- RU** Распакуйте изделие, вставьте вилку в розетку электросети и используйте выключатель Вкл/Выкл.

**AR** تفرغ المنتج وإدخال القابس في مقبس الكهرباء مع استخدام مفتاح التشغيل/الإيقاف on/off

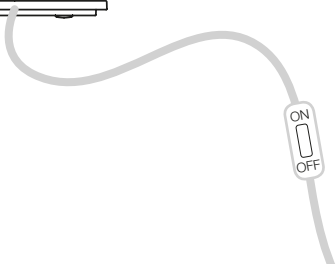
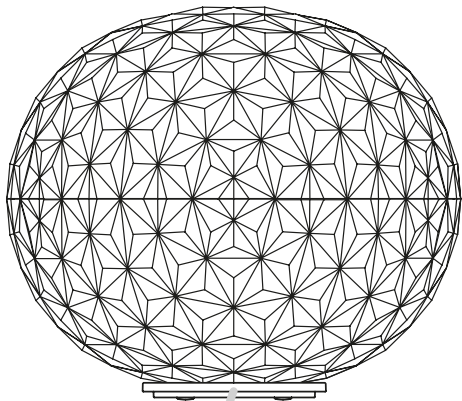

**ISTRUZIONI PER IL MONTAGGIO**

Disimballare il prodotto e inserire la spina nella presa di corrente.

**FUNZIONAMENTO****Accensione**

Appoggiare le dita in corrispondenza dell'asola alla base della lampada.

La lampada si accende al livello di luminosità che ha memorizzato all'ultimo spegnimento.

**Spegnimento**

Appoggiare le dita in corrispondenza dell'asola alla base della lampada per meno di mezzo secondo, quindi allontanarle.

**Regolazione dell'intensità luminosa**

Tenere appoggiate le dita in corrispondenza dell'asola alla base della lampada.

Per invertire il senso di regolazione allontanare le dita e toccare nuovamente.

La lampada in fase di regolazione si ferma automaticamente nelle posizioni di massima e di minima intensità; per riprendere la regolazione allontanare le dita e toccare nuovamente.

**ASSEMBLY INSTRUCTIONS**

Unpack the product and insert the plug in the socket.

**OPERATION****Switch on**

Place your finger tips on the touch-sensitive switch at the base of the fixture.

The light switches on to previous luminosity level memorised before last switch-off.

**Switch off**

Place your finger tips on the touch-sensitive switch at the base of the fixture for less than half a second and then release.

**Regulation of light intensity**

Keep your finger tips on the touch-sensitive switch at the base of the fixture.

For opposite effect, remove fingers and touch again.

During the regulation phase, the lamp stops automatically at maximum and minimum intensity positions; to resume regulation, remove fingers and touch again.

**MONTAGEANLEITUNG**

Den Artikel auspacken und den Stecker in die Steckdose stecken.

**BETRIEB****Einschalten**

Die Finger auf den Schlitz an der Leuchtenbasis legen.

Die Lampe leuchtet mit der Helligkeit, die sie beim letzten Ausschalten gespeichert hat.

**Ausschalten**

Die Finger für weniger als eine halbe Sekunde auf den Schlitz an der Leuchtenbasis legen, dann die Finger wieder wegnehmen.

**Einstellung der Lichtintensität**

Die Finger auf dem Schlitz an der Leuchtenbasis belassen.

Um die Einstellungsrichtung umzudrehen, die Finger wegnehmen und die LED erneut antippen. Die Lampe stoppt bei der Einstellung automatisch in den Positionen der maximalen und minimalen Intensität, um wieder mit der Einstellung zu beginnen, die Finger wegnehmen und die LED erneut antippen.

## **INSTRUCTIONS DE MONTAGE**

Déballer le produit puis insérer la fiche dans la prise de courant.

### **FONCTIONNEMENT**

#### **Allumage**

Poser les doigts au niveau de la fente située à la base de la lampe.

La lampe s'allume au niveau de luminosité mémorisé la dernière fois qu'elle a été éteinte.

#### **Extinction**

Poser les doigts au niveau de la fente située à la base de la lampe pendant moins d'une demi-seconde puis les éloigner.

#### **Réglage de l'intensité lumineuse**

Maintenir vos doigts posés au niveau de la fente située à la base de la lampe.

Pour inverser le sens de réglage, éloignez vos doigts et touchez à nouveau.

Quand elle est en phase de réglage, la lampe s'arrête automatiquement en position d'intensité maximale et minimale. Pour reprendre le réglage, éloignez vos doigts et touchez-la à nouveau.

## **INSTRUCCIONES DE MONTAJE**

Desembale el producto y conecte el enchufe en la toma de alimentación.

### **FUNCIONAMIENTO**

#### **Encendido**

Apoye los dedos sobre el sensor táctil situado en la base de la lámpara.

La lámpara se encenderá con el nivel de luminosidad memorizado en el momento del último apagado.

#### **Apagado**

Apoye los dedos sobre el sensor táctil situado en la base de la lámpara durante menos de medio segundo y después retírelos.

#### **Ajuste de la intensidad de luz**

Mantenga apoyados los dedos sobre el sensor táctil situado en la base de la lámpara.

Para invertir el sentido de ajuste, apartar los dedos y tocar de nuevo.

Durante la fase de ajuste, la lámpara se para automáticamente en las posiciones de máxima y mínima intensidad; para retomar el ajuste, alejar los dedos y tocar de nuevo.

## **INSTRUÇÕES DE MONTAGEM**

Desembalar o produto e ligar a ficha à corrente elétrica.

### **FUNCIONAMENTO**

#### **Acender**

Apoiar os dedos no botão na base do candeeiro.

A lâmpada acende no nível de luminosidade memorizado da última vez que foi apagada.

#### **Apagar**

Apoiar os dedos no botão na base do candeeiro menos de meio segundo e de seguida soltá-los.

### **Regulação da intensidade luminosa**

Manter os dedos apoiados no botão na base do candeeiro.

Para inverter o sentido de regulação afastar os dedos e tocar novamente.

A lâmpada na fase de regulação apaga automaticamente nas posições de intensidade máxima e mínima; para retomar a regulação afastar os dedos e tocar novamente.

### **組み立て方**

製品を開梱し、プラグをコンセントに挿し込みます。

#### **オンにする**

ランプベースのホールに指を当てます。

最後に消したときに記憶された明るさにランプが点灯します。

#### **オフにする**

ランプベースのホールに短く (0.5秒未満) 指をタッチし、手を放します。

#### **明るさの調整**

ランプベースのホールに指を当てたままにします。

明るさ/暗さを調整を逆にするには、いったんから指を離してから、新たに触ってください。

調整中、ランプは自動的に明るさが最大/最低の位置で止まります。再度調整し直す場合は、いったん指をから離してから、新たに触ってください。

### **功能**

拆开产品的包装，将插头插到电源插座上。

开灯

把手指放到灯具底座的锁眼上。

灯点亮时，会保留上一次调节的亮度。

关灯

把手指放到灯具底座的锁眼上半秒钟，然后放开。

亮度的调节

把手指放到灯具底座的锁眼上不要放开。

使亮度从高到低或者从低到高，只需移开手指然后重新触碰状态灯。

在调节亮度过程中，灯到达最大亮度和最小亮度时会自动停止；需要继续调节只需移开手指并重新接触。

### **작동**

제품 포장을 풀고, 벽 콘센트에 플러그를 꽂습니다.

켜기

램프 베이스의 슬롯에 손가락을 올립니다.

램프가 마지막으로 스위치를 끄기 전에 기억된 이전 조도로 켜집니다.



끄기

램프 베이스의 슬롯에 손가락을 아주 잠깐 올리고 나서,  
떼십시오.

램프 광도의 조절

램프 베이스의 슬롯에 손가락을 올린 채로 있습니다.

반대 효과를 내려면, 손가락을 떼었다가 다시 터치하십시오.

광도를 조절하는 동안, 램프는 최대 및 최소 광도 위치에서 자동으로 정지합니다. 조절을 다시 시작하려면,  
손가락을 떼었다가 다시 터치하십시오.

## Инструкции по монтажу

Распакуйте изделие и вставьте вилку в розетку электросети  
**ЭКСПЛУАТАЦИЯ:**

Прикоснитесь пальцами к отверстию на основании лампы.

### **БЫСТРОЕ ВКЛЮЧЕНИЕ И ВЫКЛЮЧЕНИЕ:**

Прикоснитесь пальцами к отверстию на основании лампы менее чем на полсекунды и  
уберите их.

### **РЕГУЛИРОВКА ИНТЕНСИВНОСТИ СВЕТА**

– Держите пальцы на отверстии на основании лампы.

– Уменьшение интенсивности света: постукивание пальцами по ЖК-датчику положения  
уменьшает интенсивность света.

Примечание: при новом включении лампа сохраняет в памяти последний  
зарегистрированный уровень интенсивности света. (чертеж 3)

## التشغيل

تفريغ المنتج وإدخال القابس في مقيس الكهرباء.

الإيقاد

قم بوضع أصابعك في مقابل الفتحة الموجودة في قاعدة المصباح. يتم إيقاد المصباح بأخر مستوى ضبط لشدة الضوء ثم حفظه عند إطفائه.

إطفاء

قم بوضع أصابعك في مقابل الفتحة الموجودة في قاعدة المصباح لأقل من نصف

ثانية، ثم أبعدها.

ضبط شدة الضوء

احتفظ بوضع أصابعك في مقابل الفتحة الموجودة في قاعدة المصباح.

لعكس ضبط شدة الضوء أبعده أصابعك وقم بلمس المصباح مجدداً. المصباح أثناء ضبط شدة الضوء يتوقف ألياً في الأوضاع القصوى  
والدنيا لشدة الضوء؛ للقيام بالاضبط مرة أخرى أبعده أصابعك وقم بلمس المصباح مجدداً.

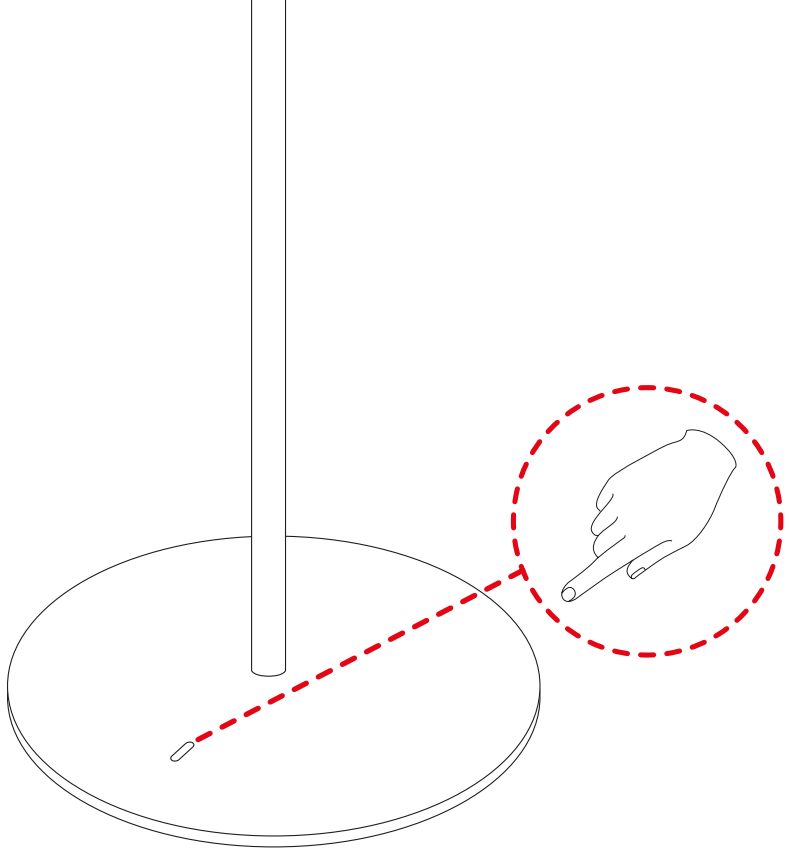

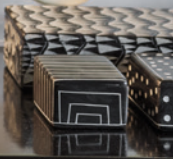





## **ISTRUZIONI PER IL MONTAGGIO**

Disimballare il prodotto e inserire la spina nella presa di corrente.

### **FUNZIONAMENTO**

#### **Accensione**

Appoggiare le dita in corrispondenza della parte metallica situata sotto il diffusore.

La lampada si accende al livello di luminosità che ha memorizzato all'ultimo spegnimento.

#### **Spegnimento**

Appoggiare le dita in corrispondenza della parte metallica situata sotto il diffusore, quindi allontanarle.

#### **Regolazione dell'intensità luminosa**

Tenere appoggiate le dita in corrispondenza della parte metallica situata sotto il diffusore.

Per invertire il senso di regolazione allontanare le dita e toccare nuovamente.

La lampada in fase di regolazione si ferma automaticamente nelle posizioni di massima e di minima intensità; per riprendere la regolazione allontanare le dita e toccare nuovamente.

NB Nella posizione di minima intensità il prodotto non si spegne completamente.

## **ASSEMBLY INSTRUCTIONS**

Unpack the product and insert the plug in the socket.

### **OPERATION**

#### **Switch on**

Place finger tips on the metal surface under the diffuser.

The light switches on to previous luminosity level memorised before last switch-off.

#### **Switch off**

Place finger tips on the metal surface under the diffuser and release.

#### **Regulation of light intensity**

Keep finger tips on the metal surface under the diffuser. For opposite effect, remove fingers and touch again.

During the regulation phase, the lamp stops automatically at maximum and minimum intensity positions; to resume regulation, remove fingers and touch again.

NB When in the position of minimum brightness, the fixture is not completely switched off.

## **MONTAGEANLEITUNG**

Den Artikel auspacken und den Stecker in die Steckdose stecken.

### **BETRIEB**

#### **Einschalten**

Legen Sie Ihre Finger an das Metallteil unter dem Lampenschirm.

Die Lampe leuchtet mit der Helligkeit, die sie beim letzten Ausschalten gespeichert hat.

#### **Ausschalten**

Legen Sie Ihre Finger an das Metallteil unter dem Lampenschirm, und nehmen Sie sie dann wieder weg.

#### **Einstellung der Lichtintensität**

Belassen Sie Ihre Finger auf dem Metallteil unter dem Lampenschirm.

Um die Einstellungsrichtung umzudrehen, die Finger wegnehmen und die LED erneut antippen.

Die Lampe stoppt bei der Einstellung automatisch in den Positionen der maximalen und minimalen



Intensität, um wieder mit der Einstellung zu beginnen, die Finger wegnehmen und die LED erneut antippen.  
Wichtig: In der Position der minimalen Intensität schaltet sich die Leuchte nicht vollständig aus.

### **INSTRUCTIONS DE MONTAGE**

Déballer le produit puis insérer la fiche dans la prise de courant.

#### **FONCTIONNEMENT**

##### **Allumage**

Poser les doigts au niveau de la partie métallique située sous le diffuseur.

La lampe s'allume au niveau de luminosité mémorisé la dernière fois qu'elle a été éteinte.

##### **Extinction**

Poser les doigts au niveau de la partie métallique située sous le diffuseur puis les éloigner.

##### **Réglage de l'intensité lumineuse**

Maintenir les doigts posés au niveau de la partie métallique située sous le diffuseur.

Pour inverser le sens de réglage, éloignez vos doigts et touchez à nouveau.

Quand elle est en phase de réglage, la lampe s'arrête automatiquement en position d'intensité maximale et minimale. Pour reprendre le réglage, éloignez vos doigts et touchez-la à nouveau.

NB : en position d'intensité minimale, le produit ne s'éteint pas complètement.

### **INSTRUCCIONES DE MONTAJE**

Desembale el producto y conecte el enchufe en la toma de alimentación.

#### **FUNCIONAMIENTO**

##### **Encendido**

Apoye los dedos sobre la parte metálica situada debajo del difusor.

La lámpara se encenderá con el nivel de luminosidad memorizado en el momento del último apagado.

##### **Apagado**

Apoye los dedos sobre la parte metálica situada debajo del difusor y después retírelos.

##### **Ajuste de la intensidad de luz**

Tenga apoyados los dedos sobre la parte metálica situada debajo del difusor.

Para invertir el sentido de ajuste, apartar los dedos y tocar de nuevo.

Durante la fase de ajuste, la lámpara se para automáticamente en las posiciones de máxima y mínima intensidad; para retomar el ajuste, alejar los dedos y tocar de nuevo.

Nota: en la posición de intensidad mínima, la lámpara no se apaga por completo.

### **INSTRUÇÕES DE MONTAGEM**

Desembalar o produto e ligar a ficha à corrente elétrica.

#### **FUNCIONAMENTO**

##### **Acender**

Apoiar os dedos na parte metálica situada sob o difusor.

A lâmpada acende no nível de luminosidade memorizado da última vez que foi apagada.

##### **Apagar**

Apoiar os dedos na parte metálica situada sob o difusor e a seguir afastá-los.



## Regulação da intensidade luminosa

Manter os dedos apoiados na parte metálica situada sob o difusor.

Para inverter o sentido de regulação afastar os dedos e tocar novamente.

A lâmpada na fase de regulação apaga automaticamente nas posições de intensidade máxima e mínima; para retomar a regulação afastar os dedos e tocar novamente.

N.B. Na posição de intensidade mínima o produto não se desliga completamente.

### 組み立て方

製品を開梱し、プラグをコンセントに挿し込みます。

#### オンにする

ディフューザーの下の金属部分を指で触れてください。

最後に消したときに記憶された明るさにランプが点灯します。

#### オフにする

ディフューザーの下の金属部分を指で触れてから放してください。

#### 明るさの調整

ディフューザーの下の金属部分を指で触れたままの状態を保ってください。

明るさ/暗さの調整を逆にするには、いったんから指を離してから、新たに触ってください。

調整中、ランプは自動的に明るさが最大/最低の位置で止まります。再度調整し直す場合は、いったん指をから離してから、新たに触ってください。

備考: 最小の明るさのポジションではランプは完全には消灯しません。

### 功能

拆开产品的包装，将插头插到电源插座上。

开灯

把手指放到散光器下方的金属部位上。

灯点亮时，会保留上一次调节的亮度。

关灯

把手指放到散光器下方的金属部位上，然后移开手指。

亮度的调节

让手指停留在散光器下方的金属部位上。

使亮度从高到低或者从低到高，只需移开手指然后重新触碰状态灯。

在调节亮度过程中，灯到达最大亮度和最小亮度时会自动停止；需要继续调节只需移开手指并重新接触。

注意：在最低亮度位置，灯不会完全熄灭。

### 작동

제품 포장을 풀고, 벽 콘센트에 플러그를 꽂습니다.

켜기

디퓨져 아래에 있는 금속 부분에 손가락을 올려주세요.

램프가 마지막으로 스위치를 끄기 전에 기억된 이전 조도로 켜집니다.

끄기

디퓨저 아래에 있는 금속 부분에 손가락을 올린 후 놓아주세요.

램프 광도의 조절

디퓨저 아래에 있는 금속 부분에 손가락을 올린 후 잠시 정지해주세요.

반대 효과를 내려면, 손가락을 떼었다가 다시 터치하십시오.

광도를 조절하는 동안, 램프는 최대 및 최소 광도 위치에서 자동으로 정지합니다. 조절을 다시 시작하려면, 손가락을 떼었다가 다시 터치하십시오.

주의: 최소 조도 상태에서는 제품이 완전히 꺼지지 않습니다.

## Инструкции по монтажу

Распакуйте изделие и вставьте вилку в розетку электросети

### ЭКСПЛУАТАЦИЯ:

Поместите пальцы на металлическую часть под диффузором.

### БЫСТРОЕ ВКЛЮЧЕНИЕ И ВЫКЛЮЧЕНИЕ:

Поместите пальцы на металлическую часть под диффузором, а затем отведите их.

### РЕГУЛИРОВКА ИНТЕНСИВНОСТИ СВЕТА

Удерживайте пальцы на металлической части под диффузором.

Уменьшение интенсивности света: постукивание пальцами по ЖК-датчику положения уменьшает интенсивность света.

При новом включении лампа сохраняет в памяти последний зарегистрированный уровень интенсивности света.

Примечание: В положении минимальной яркости изделие полностью не выключается.

## التشغيل

تفريغ المنتج وإدخال القابس في مقبس الكهرباء.

### الإيقاف

ضع أصابعك في الجزء المعنني الموجود أسفل وحدة الإرسال. يتم إيقاف المصباح بأخر مستوى ضبط لشدة الضوء تم حفظه عند إطفائه.

### إطفاء

ضع أصابعك في الجزء المعنني الموجود أسفل وحدة الإرسال، ثمحركها بعيدا.

ثانية، ثم أبعدها.

ضبط شدة الضوء

استمر في وضع أصابعك في الجزء المعنني الموجود أسفل وحدة الإرسال.

لعكس ضبط شدة الضوء أبعده أصابعك وقم بلمس المصباح مجددا. المصباح أثناء ضبط شدة الضوء يتوقف أليا في الأوضاع القصوى والدنيا لشدة الضوء؛ للقيام بـلاضبط مرة أخرى أبعده أصابعك وقم بلمس المصباح مجددا.

لاحظ جيدا أن الجهاز عندما يكون في وضعية الحد الأدنى من الكثافة لا ينطفئ تماما.

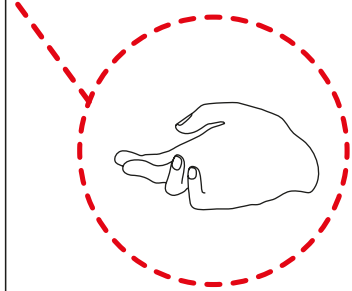
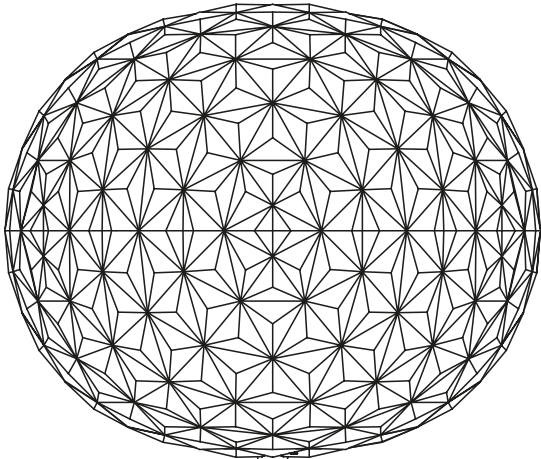

# Kartell PLANET



Questo dispositivo è munito di lampade a LED integrate.

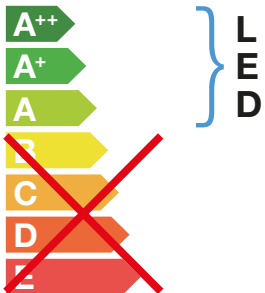

Le lampade di questo dispositivo non sono sostituibili

874/2012



# Kartell PLANET



Questo dispositivo è munito di lampade a LED integrate.

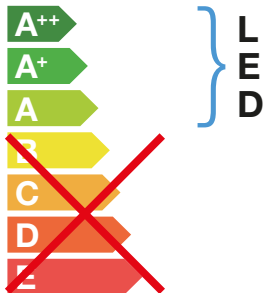

Le lampade di questo dispositivo non sono sostituibili

874/2012



# Kartell PLANET



This fixture uses  
integrated LED  
lamps

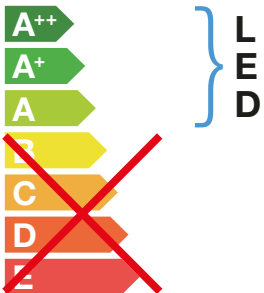

The lamps of this fixture  
may not be replaced

874/2012



# Kartell PLANET



This fixture uses  
integrated LED  
lamps

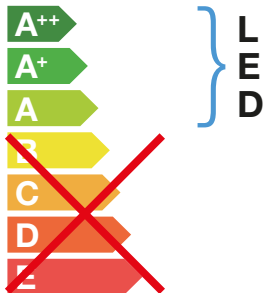

The lamps of this fixture  
may not be replaced

874/2012



# Kartell PLANET



Cet appareil est  
doté de lampes à  
LED intégrées.

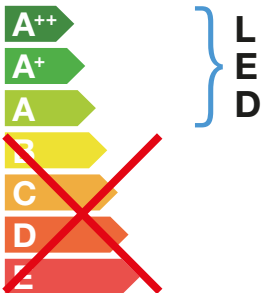

Les lampes de cet appareil  
ne sont pas remplaçables.

874/2012



# Kartell PLANET



Cet appareil est  
doté de lampes à  
LED intégrées.

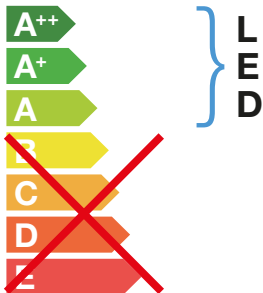

Les lampes de cet appareil  
ne sont pas remplaçables.

874/2012



# Kartell PLANET



В това устройство  
се използват  
вградени LED  
крушки

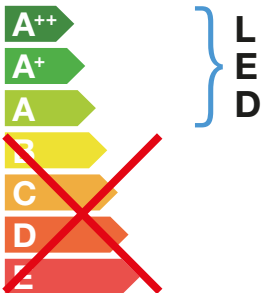

Крушките в това устройство  
не подлежат на смяна

874/2012



# Kartell PLANET



В това устройство  
се използват  
вградени LED  
крушки

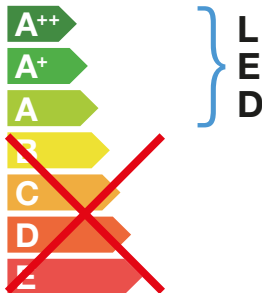

Крушките в това устройство  
не подлежат на смяна

874/2012



# Kartell PLANET



Toto svítidlo  
využívá vestavné  
LED žárovky

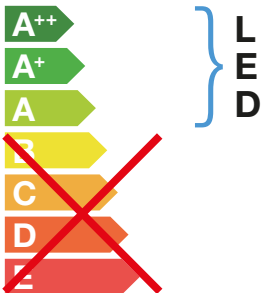

Žárovky tohoto svítidla  
se nemění.

874/2012



# Kartell PLANET



Toto svítidlo  
využívá vestavné  
LED žárovky

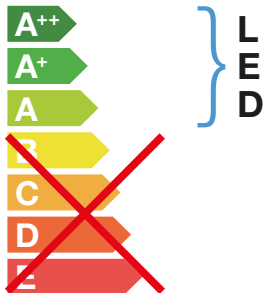

Žárovky tohoto svítidla  
se nemění.

874/2012





# Kartell PLANET



Ova instalacija koristi integrirane LED lampe

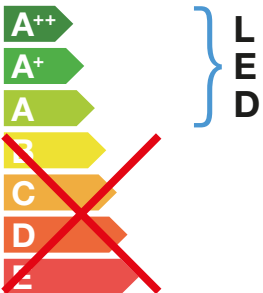

Lampice u ovoj instalaciji se ne mogu mijenjati

874/2012



# Kartell PLANET



Ova instalacija koristi integrirane LED lampe

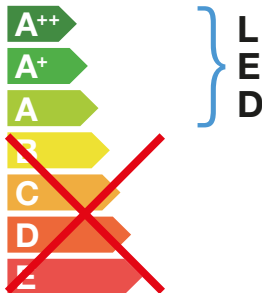

Lampice u ovoj instalaciji se ne mogu mijenjati

874/2012



# Kartell PLANET



Этот осветительный прибор оборудован встроенными светодиодными лампами.

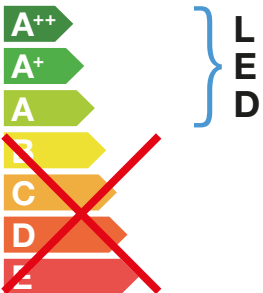

Лампочки в этом осветительном приборе не подлежат замене.

874/2012



# Kartell PLANET



Этот осветительный прибор оборудован встроенными светодиодными лампами.

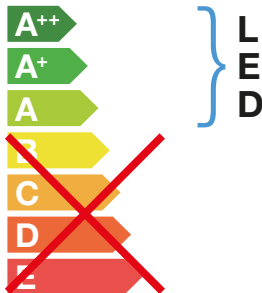

Лампочки в этом осветительном приборе не подлежат замене.

874/2012



# Kartell PLANET



Dieses Gerät besitzt integrierte LED-Lampen

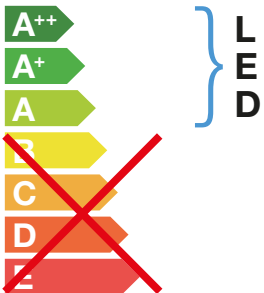

Die Lampen dieses Geräts können nicht ersetzt werden.

874/2012



# Kartell PLANET



Dieses Gerät besitzt integrierte LED-Lampen

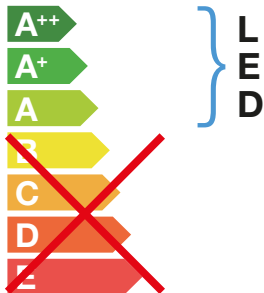

Die Lampen dieses Geräts können nicht ersetzt werden.

874/2012



# Kartell PLANET



Αυτό το φωτιστικό  
χρησιμοποιεί τα  
ενσωματωμένα  
φώτα LED

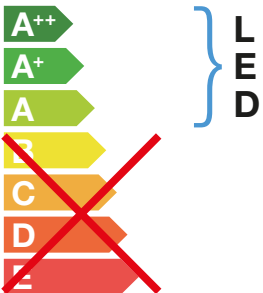

Οι λαμπτήρες σε αυτό το  
εξάρτημα που δεν μπορούν να  
αντικατασταθούν

874/2012



# Kartell PLANET



Αυτό το φωτιστικό  
χρησιμοποιεί τα  
ενσωματωμένα  
φώτα LED

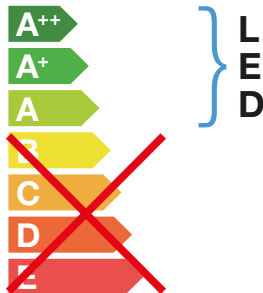

Οι λαμπτήρες σε αυτό το  
εξάρτημα που δεν μπορούν να  
αντικατασταθούν

874/2012



# Kartell PLANET



Ez a készülék  
beépített LED  
izzókat tartalmaz.

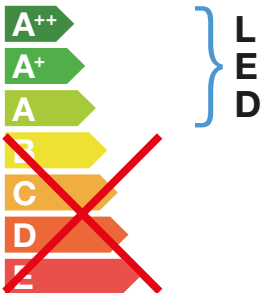

A készülékben az  
izzók nem cserélhetők

874/2012



# Kartell PLANET



Ez a készülék  
beépített LED  
izzókat tartalmaz.

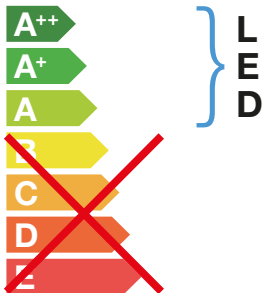

A készülékben az  
izzók nem cserélhetők

874/2012



**Kartell** PLANET



Urządzenie ma  
wbudowane lampki  
diodowe LED

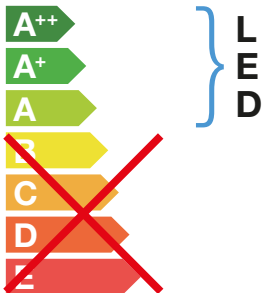

Lampki urządzenia  
nie są wymienne

874/2012



**Kartell** PLANET



Urządzenie ma  
wbudowane lampki  
diodowe LED

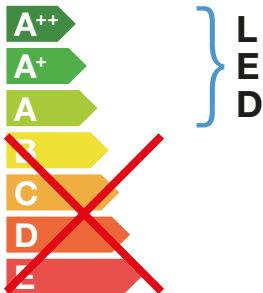

Lampki urządzenia  
nie są wymienne

874/2012



# Kartell PLANET



Este dispositivo  
contém lâmpadas  
LED integradas

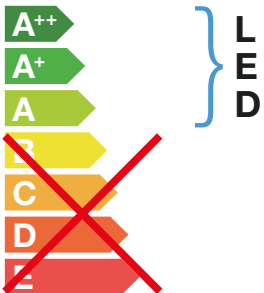

As lâmpadas deste dispositivo  
não podem ser substituídas

874/2012



# Kartell PLANET



Este dispositivo  
contém lâmpadas  
LED integradas

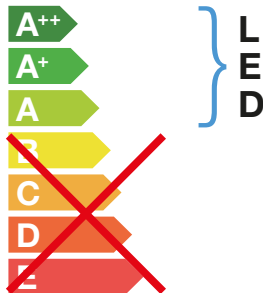

As lâmpadas deste dispositivo  
não podem ser substituídas

874/2012



# Kartell PLANET



Este dispositivo  
está provisto de  
lámparas LED  
integradas

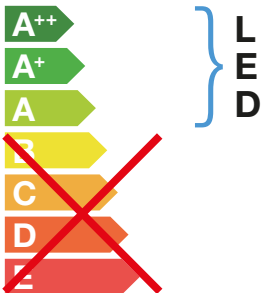

Las lámparas de este  
dispositivo no son sustituibles

874/2012



# Kartell PLANET



Este dispositivo  
está provisto de  
lámparas LED  
integradas

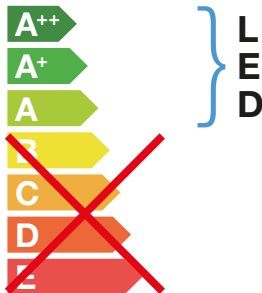

Las lámparas de este  
dispositivo no son sustituibles

874/2012







### **INFORMATIVA AGLI UTENTI SUL RICICLAGGIO**

Se un prodotto Kartell riporta questo simbolo, deve essere smaltito separatamente dai rifiuti domestici. Riciclaggio dei prodotti: non smaltire i corpi illuminanti o i componenti elettrici con i rifiuti domestici, infatti alcuni paesi o regioni prevedono sistemi di raccolta differenziata per lo smaltimento di materiali elettrici ed elettronici.

Per ulteriori informazioni, contattare le autorità locali; se non fossero disponibili sistemi di raccolta differenziata, restituire il corpo illuminante o i componenti al negozio dove è stato acquistato.

### **USER INFORMATION ON RECYCLING**

If this symbol is found on a Kartell product, it must be disposed of separately from domestic waste. Product recycling: Do not dispose of lighting equipment of electrical components with domestic waste. In fact, in some countries or regions, electric and electronic material is collected separately for recycling. For further information, contact you local authorities, if recycling systems are not available, return lighting material or components to the store where they were purchased.

### **KUNDENINFORMATIONEN ZUM RECYCLING**

Wenn ein Kartellprodukt dieses Symbol trägt, muss es getrennt vom Hausmüll entsorgt werden. Recycling der Produkte: Die Leuchtkörper und die elektrischen Komponenten dürfen nicht mit dem Hausmüll entsorgt werden, einige Länder sehen die Mülltrennung für die Entsorgung von elektrischen und elektronischen Materialien vor. Für weitere Informationen wenden Sie sich an die örtlichen Behörden, sollte es kein System der Mülltrennung geben, dann geben Sie den Leuchtkörper und die Komponenten dem Geschäft zurück, in dem das Produkt erworben wurde.

### **INFORMATIONS CONCERNANT LE RECYCLAGE**

Si un produit Kartell porte ce symbole, il doit être éliminé séparément des ordures ménagères. Recyclage des produits : ne pas jeter les ampoules ni les composants électriques avec les ordures ménagères. Certains pays ou régions ont prévu des systèmes de tri sélectif pour l'évacuation des matériaux électriques et électroniques. Pour de plus amples informations contactez les autorités locales. Au cas où il n'existerait pas de système de tri sélectif, rapportez les ampoules ou les composants électriques au magasin où ils ont été achetés.



## INFORMACIÓN PARA LOS USUARIOS SOBRE EL RECICLAJE

Los productos Kartell que llevan este símbolo deben eliminarse de forma separada de los residuos domésticos. Reciclaje de los productos: no eliminar las bombillas ni los componentes eléctricos con los residuos domésticos; de hecho, algunos países y regiones prevén sistemas de recogida diferenciados para eliminar los materiales eléctricos y electrónicos.

Para obtener más información, ponerse en contacto con las autoridades locales. En caso de no existir sistemas de recogida diferenciados, devolver la bombilla o los componentes al establecimiento en el que se adquirieron.

## INFORMAÇÕES SOBRE RECICLAGEM PARA OS UTILIZADORES

Se um produto Kartell contiver este símbolo, deve ser eliminado separadamente do lixo doméstico. Reciclagem de produtos: não eliminar os objectos de iluminação ou os componentes eléctricos juntamente com o lixo doméstico. Alguns países ou regiões dispõem de sistemas de recolha diferenciada para eliminação de materiais eléctricos e electrónicos. Para mais informações, contactar as autoridades locais. Se não existirem sistemas de recolha diferenciada, devolver o objecto de iluminação ou os componentes à loja onde foram adquiridos.

### リサイクルについて

このマークのあるKartell製品は、廃棄の際に家庭ごみと分けて処理しなければいけません。製品のリサイクル：照明ユニットや電気部品を家庭ごみと混ぜないでください。国や地域により、電気電子部品の分別収集が行われている場合があります。詳細は地元当局にお問い合わせください。分別収集が実施されていない場合は、商品を購入された店舗に照明ユニットや電気部品を引き取ってもらってください。

### 关于再回收的用户须知

如果 Kartell 的产品上带有此标志，意味着该产品应与家庭垃圾分开处理。

产品的再回收：勿将灯体或电气部件与家用垃圾一起处理，在某些国家或地区会设有专门的分类收集系统，用以处理电气或电子类的垃圾。

欲了解详情，请联系当地政府；如果不具备分类收集系统，请将灯体或其元部件返还给您购买本品时的商店。



## 폐물 재활용에 관한 정보

카르텔 제품에 이 표시가 있다면, 다른 가정 쓰레기로 부터 분리 수거해야 합니다.

제품의 재활용: 조명 기구 본체나 전기 부품을 가정 쓰레기와 함께 폐기하지 마십시오. 국가나 지역에 따라 전기 및 전자 물질에 대한 폐기 수거 방법이 다를 수 있습니다.

상세한 정보를 원하신다면, 지방 당국에 문의하십시오. 별도 수거 처리 방법이 마련돼 있지 않을 경우, 상품 구입 장소에 조명 기구 본체나 부품을 반환하십시오.

## ИНФОРМАЦИЯ ДЛЯ ПОКУПАТЕЛЕЙ, КАСАЮЩАЯСЯ ПРОЦЕДУРЫ УТИЛИЗАЦИИ

Наличие этого символа на изделии компании «Кателл» означает, что утилизация этого изделия совместно с бытовыми отходами не допускается.

Утилизация изделий: переработка светоизлучающих тел или электрических деталей совместно с бытовыми отходами не допускается, в некоторых странах и регионах предусмотрена система дифференцированного сбора отходов для утилизации электрических и электронных компонентов. За более подробной информацией обращайтесь к представителям местной администрации, если система дифференцированного сбора отходов непредусмотрена, светоизлучающие тела или детали следует вернуть в магазин, где было куплено изделие.

## ات للمستهلك بخصوص الرسكلة

صريف منتجات Kartel التي تحمل هذه العلامة يجب تصريفها بشكل منفصل عن بقية النفايات المنزلية  
ة المواد: لا تلقى بالأجسام المضيئة أو القطع الكهربائية في سلة النفايات المنزلية، إذ أن بعض الدول أو

تفرض أنظمة فرز

جميع النفايات لتصريف المواد الكهربائية والإلكترونية.

من المعلومات، اتصل بالسلطات المحلية؛ فإن لم يكن هناك أنظمة تجميع فرز فقم بتسليم الجسم المضيء أو

ة إلى المحل الذي اشتريته منها.

**Kartell**

Via delle Industrie, 1 • 20082 Noviglio MI • t. +39 02 90012 1 • f. +39 02 9009 1212 • [kartell@kartell.it](mailto:kartell@kartell.it)  
[www.kartell.com](http://www.kartell.com)